

お客様情報

フリガナ			
会社名			
フリガナ		電話番号	
担当者		FAX 番号	
物件名			
お届け先住所			

種類の選択

各項目について、ご希望の種類の□にチェックを入れてください。

※この用紙は「玄関ドア」専用です。

① ドアタイプ

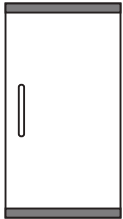

スタンダード
(上下にフレーム)

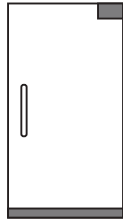

コンビ1型
(上部にコーナーフレーム)
(下部にフレーム)

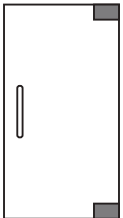

コーナー2型
(上下にコーナーフレーム)
★「コーナー2型」は、
カギが付けられません。

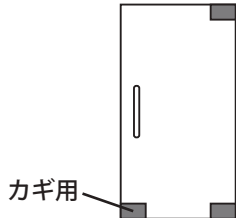

コーナー3型
(上部にコーナーフレーム)
(下部にカギ用のコーナーフレーム)

② フレーム仕上げ

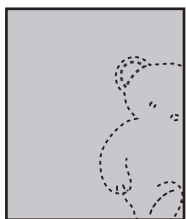

ヘアライン
映り込みが強くない

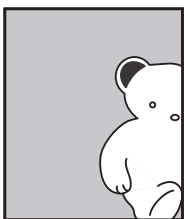

鏡面
はっきりと映り込みする

③ 金物

※必要な金物にチェックを入れてください。

全て

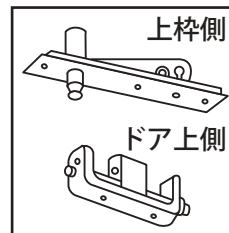

トップピボット

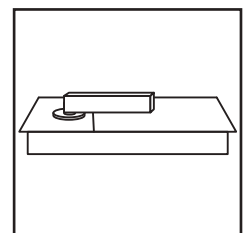

フロアヒンジ

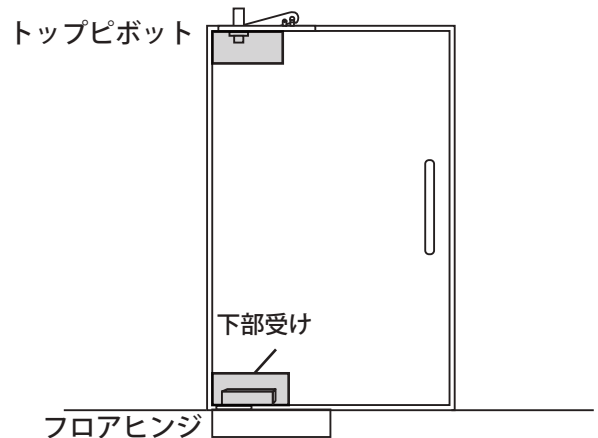

④ ガラスのサイズ

規格サイズ (単位: ミリ) (厚 12 ミリ)

<input type="checkbox"/>	<input type="checkbox"/>	<input type="checkbox"/>	<input type="checkbox"/>
762 × 1987	762 × 2134	762 × 2438	794 × 1987
<input type="checkbox"/>	<input type="checkbox"/>	<input type="checkbox"/>	<input type="checkbox"/>
894 × 1987	914 × 1987	914 × 2134	914 × 2438
<input type="checkbox"/>	<input type="checkbox"/>	<input type="checkbox"/>	
1067 × 1987	1067 × 2134	1219 × 2134	



※オーダーサイズの場合は希望の寸法を記載してください。

ガラスの横幅 ~ 1600 ミリ まで () ミリ

ガラスの高さ ~ 2500 ミリ まで () ミリ

ガラスの厚さ 12 ミリのみ

⑤ 吊元

<input type="checkbox"/> 右吊元	<input type="checkbox"/> 左吊元
 <p>トップピボット、フロアピボットが右側</p>	 <p>トップピボット、フロアピボットが左側</p>

⑥ カギ

- | | |
|-------------------------------|-------------------------------|
| <input type="checkbox"/> カギなし | <input type="checkbox"/> カギ支給 |
| <input type="checkbox"/> 直下錠 | <input type="checkbox"/> カマ錠 |

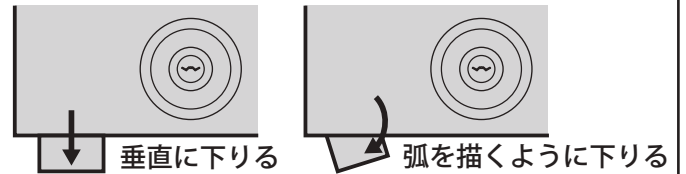

⑦ カギ仕様

※⑥で「カギなし」「カギ支給」の場合は選択不要

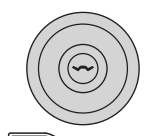
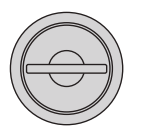
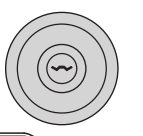
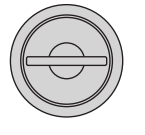
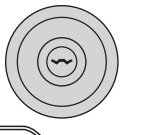
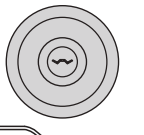
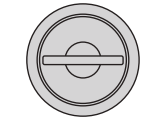
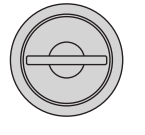
外側  <input type="checkbox"/> 外シリンダー / 内サムターン	内側  <input type="checkbox"/> 内サムターン	外側  <input type="checkbox"/> 外シリンダー / 内なし	内側 なし
外側 なし	内側  <input type="checkbox"/> 外なし / 内サムターン	外側  <input type="checkbox"/> 両側シリンダー	内側  <input type="checkbox"/> 両側シリンダー
外側  <input type="checkbox"/> 両側サムターン	内側  <input type="checkbox"/> 両側サムターン		

⑧ カギ位置

※⑥で「カギなし」の場合は選択不要

<input type="checkbox"/> 上	<input type="checkbox"/> 下	<input type="checkbox"/> 上下
----------------------------	----------------------------	-----------------------------



⑨カギ皿

※⑥で「カギなし」の場合は選択不要

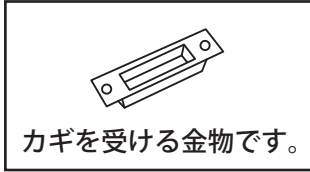

カギを受ける金物です。

- なし
- あり

⑩指挟防止

ケガ防止のためにガラスに切り込みを入れることができます。

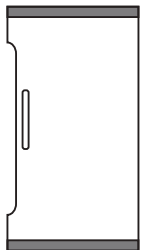

戸先側

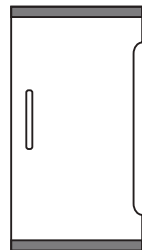

戸尻側

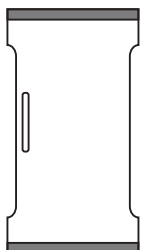

両側

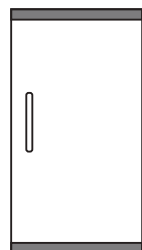

なし

⑪取っ手 (バーハンドル)

(単位：ミリ)

- ピッチ 450 ミリ (標準品を注文)

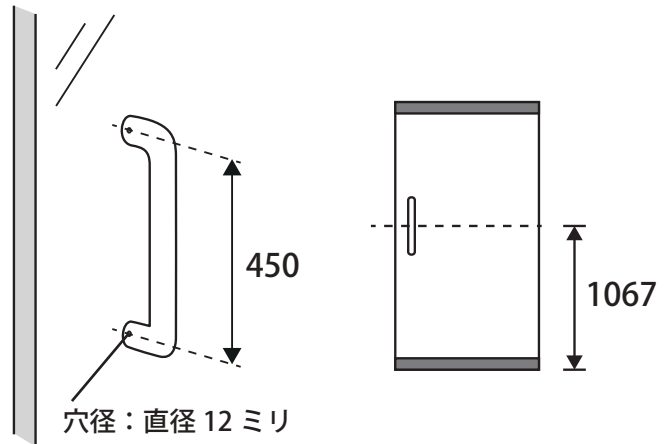

- 指定品を注文
(メーカーと品番を教えてください)

メーカー ()
品番 ()

- 取っ手の穴加工のみ
(お客様で取っ手を用意する場合、穴位置を教えてください)

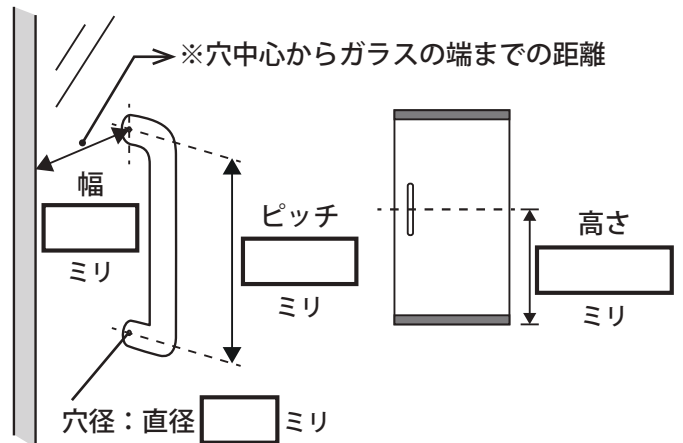

■備考欄 (その他の指定・確認したい事がございましたらご記入ください。)

