

お客様情報

フリガナ			
会社名			
フリガナ		電話番号	
担当者		FAX 番号	
物件名			
お届け先住所			

種類の選択

各項目について、ご希望の種類の□にチェックを入れてください。

① ドアタイプ

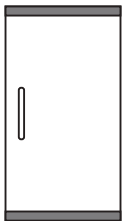

スタンダード
(上下にフレーム)

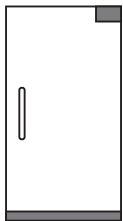

コンビ1型
(上部にコーナーフレーム
下部にフレーム)

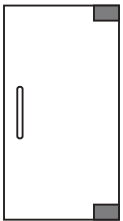

コーナー2型
(上下にコーナーフレーム)
★「コーナー2型」は、
カギが付けられません。

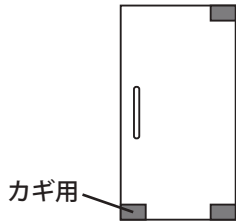

コーナー3型
(上部にコーナーフレーム
下部にカギ用のコーナーフレーム)

カギ用

② フレーム仕上げ

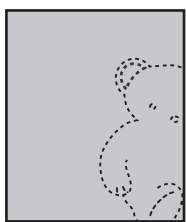

ヘアライン
映り込みが強い



鏡面
はっきりと映り込みする

③ 金物

※必要な金物にチェックを入れてください。

全て

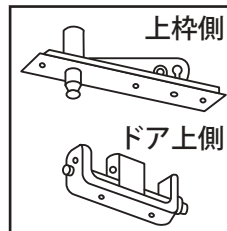

トップピボット

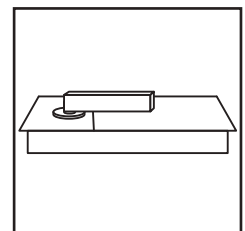

フロアヒンジ

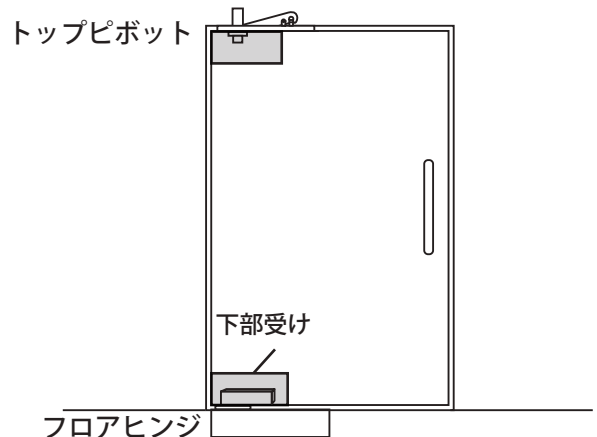

④ ガラスのサイズ

規格サイズ (単位: ミリ) (厚 12 ミリ)

<input type="checkbox"/>	<input type="checkbox"/>	<input type="checkbox"/>	<input type="checkbox"/>
762 × 1987	762 × 2134	762 × 2438	794 × 1987
<input type="checkbox"/>	<input type="checkbox"/>	<input type="checkbox"/>	<input type="checkbox"/>
894 × 1987	914 × 1987	914 × 2134	914 × 2438
<input type="checkbox"/>	<input type="checkbox"/>	<input type="checkbox"/>	
1067 × 1987	1067 × 2134	1219 × 2134	

※オーダーサイズの場合は希望の寸法を記載してください。

ガラスの横幅 ~ 1600 ミリ まで () ミリ

ガラスの高さ ~ 2500 ミリ まで () ミリ

ガラスの厚さ 12 ミリのみ

⑤ 吊元

開き戸の種類 片開き 両開き (観音開き)

片開きの場合は吊元が左右どちらか選択してください。

右吊元

左吊元

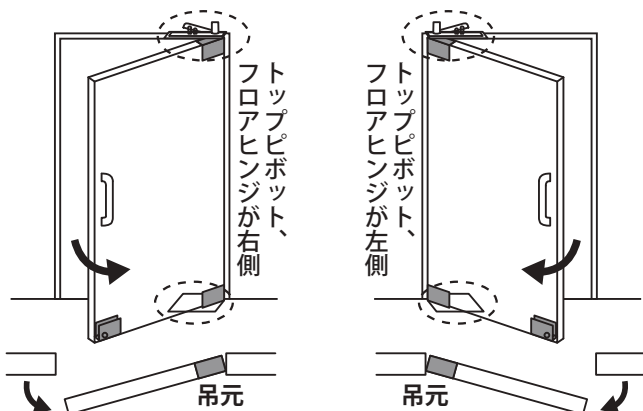

⑥ ヒンジの種類

ストッパーあり
(扉を開けて 90 度の位置で止まる)

ストッパーなし
(開けっ放しには出来ず、閉じる)

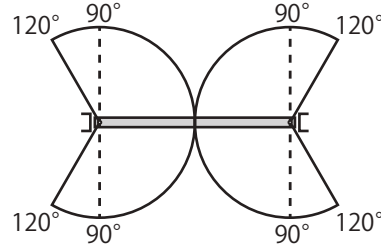

・本体は内外 120° 開き
・ストッパー付きは 90° で止まる

⑦ カギ

カギなし

カギ支給

直下錠

カマ錠

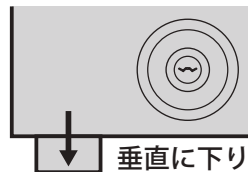

垂直に下りる

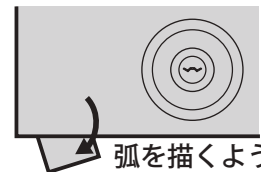

弧を描くように下りる

⑧ カギ仕様

※⑦で「カギなし」「カギ支給」の場合は選択不要

外側	内側	外側	内側
			なし
<input type="checkbox"/> 外シリンダー / 内サムターン		<input type="checkbox"/> 外シリンダー / 内なし	
外側	内側	外側	内側
なし			
<input type="checkbox"/> 外なし / 内サムターン		<input type="checkbox"/> 両側シリンダー	
外側	内側		
<input type="checkbox"/> 両側サムターン			



⑨カギ位置

※⑦で「カギなし」の場合は選択不要

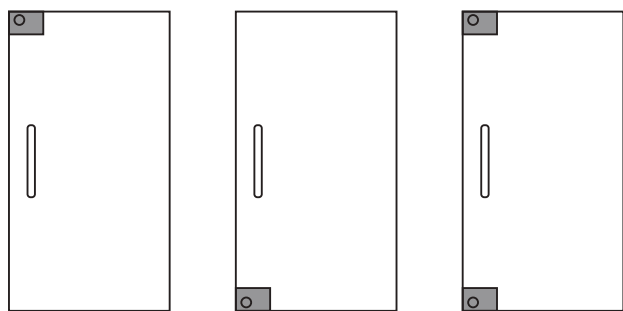

上

下

上下

⑩カギ皿

※⑦で「カギなし」の場合は選択不要

なし

あり

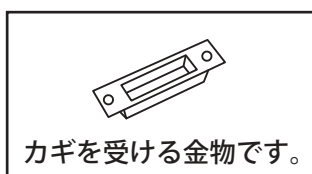

⑪指挟防止

ケガ防止のためにガラスに切り込みを入れることができます。

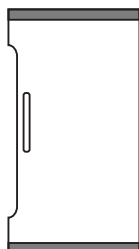

戸先側

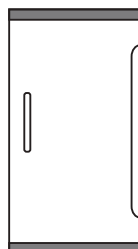

戸尻側

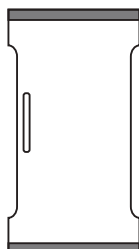

両側

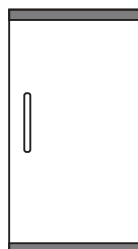

なし

⑫取っ手 (バーハンドル)

(単位：ミリ)

ピッチ 450 ミリ (標準品を注文)

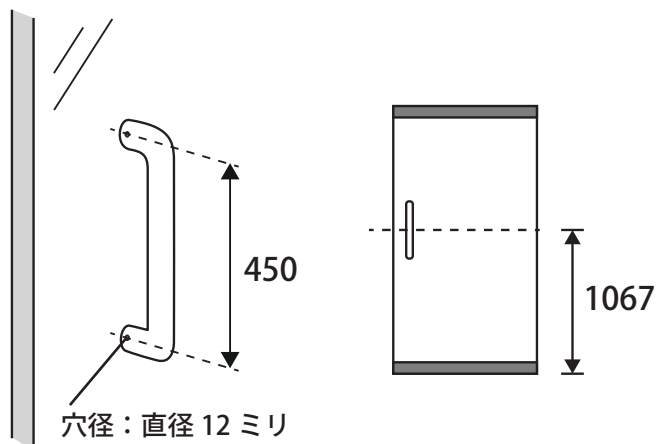

指定品を注文

(メーカーと品番を教えてください)

メーカー ()

品番 ()

取っ手の穴加工のみ

(お客様で取っ手を用意する場合、穴位置を教えてください)

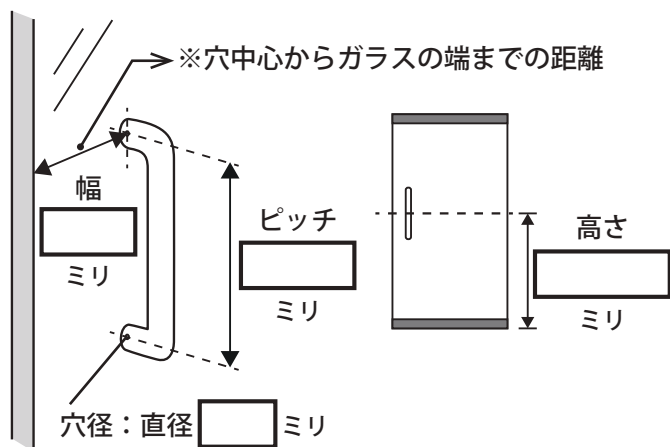

■備考欄 (その他の指定・確認したい事がございましたらご記入ください。)

